

Детали фурнитуры

Дополнительные детали

6.6

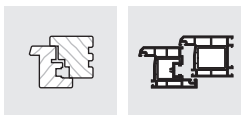

Техническая информация

Артикул	Наименование
TFBS0010-...	Предохранитель ошибочного действия

- Применяется с колпачком TFFD...
- На деревянных конструкциях применяется с уаором FRZF01...
- * Для константного положения ручки: размер G + 12

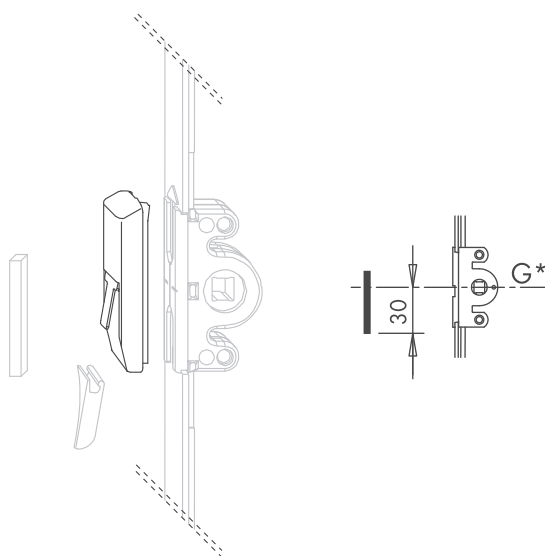

Информация для заказа

Наименование	Артикул	Покрытие	Цвет	Кол-во (шт.)
Предохранитель ошибочного действия	TFBS0010-04001_	нейтральное	под нерж. сталь	1
	TFBS0010-04007_	нейтральное	под нерж. сталь	250



Колпачок (для предохранителя ошибочного действия)

TITAN

Техническая информация

Артикул	Наименование	Смещение оси фурнитурного паза
TFFD0011-...	Колпачок правый	9
TFFD0012-...	Колпачок левый	9
TFFD0021-...	Колпачок правый	13
TFFD0022-...	Колпачок левый	13

- По другим вариантам проконсультируйтесь с нашим техническим специалистом
- Подходящий упор FRZF01 смотрите в профильных листах

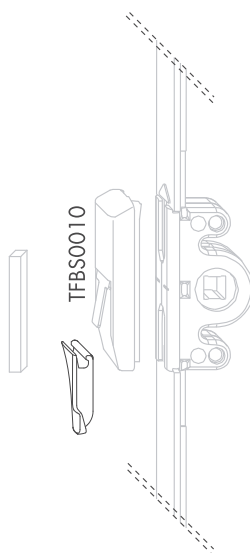

Информация для заказа

Наименование	Артикул	Покрытие	Цвет	Кол-во (шт.)
Колпачок правый	TFFD0011-02301_	нейтральное	тёмно-чёрный RAL9005	1
	TFFD0011-02307_	нейтральное	тёмно-чёрный RAL9005	250
Колпачок левый	TFFD0012-02301_	нейтральное	тёмно-чёрный RAL9005	1
	TFFD0012-02307_	нейтральное	тёмно-чёрный RAL9005	250
Колпачок правый	TFFD0021-02301_	нейтральное	тёмно-чёрный RAL9005	1
	TFFD0021-02307_	нейтральное	тёмно-чёрный RAL9005	250
Колпачок левый	TFFD0022-02301_	нейтральное	тёмно-чёрный RAL9005	1
	TFFD0022-02307_	нейтральное	тёмно-чёрный RAL9005	250

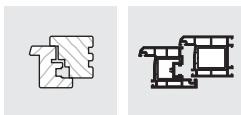

Техническая информация

Артикул	Наименование
ZSES0010-...	Энергосберегающие ножницы

- Для энергосберегающего проветривания
- Устанавливается с угловой передачей TEUL4040 и подкладкой RB/FPS

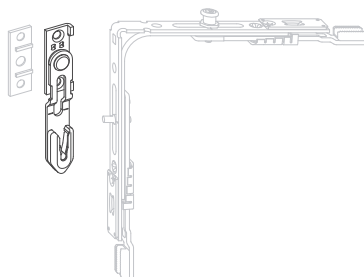

Информация для заказа

Наименование	Артикул	Покрытие	Цвет	Кол-во (шт.)
Энергосберегающий механизм	ZSES0010-10001_	«титан-серебро»	-	1
	ZSES0010-10005_	«титан-серебро»	-	50



Предохранитель ошибочного действия RS

TITAN

Техническая информация

Артикул	Наименование
TFBS0041-...	Предохранитель ошибочного действия RS 13 мм прав.
TFBS0042-...	Предохранитель ошибочного действия RS 13 мм лев.

- Работает с запорной пластиной длиной 56 мм
- Применяется на профильных системах со смещением оси фурнитурного паза 13 мм

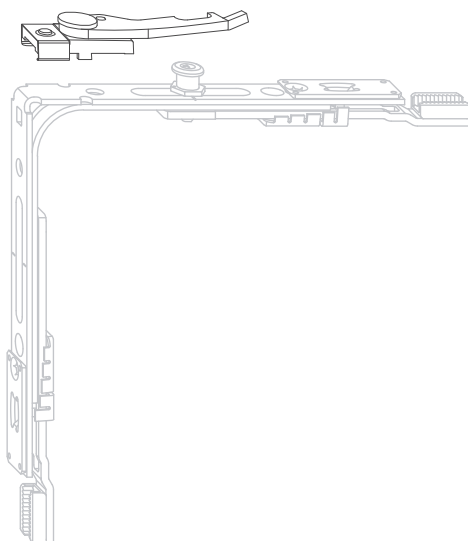

Информация для заказа

Наименование	Артикул	Покрытие	Цвет	Кол-во (шт.)
Предохранитель ошибочного действия RS 13 мм прав.	TFBS0041-10001_	«титан-серебро»	-	1
	TFBS0041-10006_	«титан-серебро»	-	100
Предохранитель ошибочного действия RS 13 мм лев.	TFBS0042-10001_	«титан-серебро»	-	1
	TFBS0042-10006_	«титан-серебро»	-	100

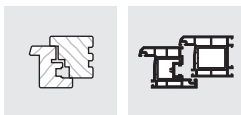

Техническая информация

Артикул	Наименование
TFFH0091-...	Приподниматель створки FBS прав.
TFFH0092-...	Приподниматель створки FBS лев.

- Выполняет функцию предохранителя ошибочного действия
- Подпятник TRAU смотрите в профильных листах

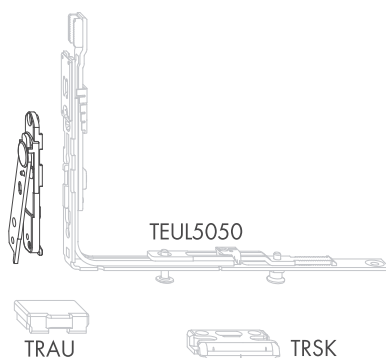

Информация для заказа

Наименование	Артикул	Покрытие	Цвет	Кол-во (шт.)
Приподниматель створки FBS прав.	TFFH0091-10001_	«титан-серебро»	-	1
	TFFH0091-10006_	«титан-серебро»	-	100
Приподниматель створки FBS лев.	TFFH0092-10001_	«титан-серебро»	-	1
	TFFH0092-10006_	«титан-серебро»	-	100

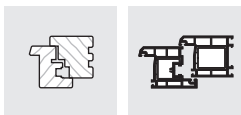

Приподниматель створки A2000

TITAN

Техническая информация

Артикул	Наименование
TFFH0010-...	Приподниматель створки A2000

- Устанавливается в открытый фурнитурный паз
- Опору TRAL смотрите в профильных листах

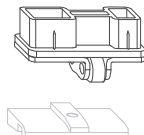

Информация для заказа

Наименование	Артикул	Покрытие	Цвет	Кол-во (шт.)
Приподниматель створки A2000	TFFH0010-10001_	«титан-серебро»	-	1
	TFFH0010-10005_	«титан-серебро»	-	50



Средний прижим MV на створке (скрытолежащий)

TITAN

Техническая информация

Артикул	Наименование	
700655	Средний прижим MV на створке (для створки с фурнитурным пазом)	2
700662	Средний прижим MV на створке (для створки без фурнитурного паза)	2
FFMV0020-...	Средний прижим MV на створке (для створки без фурнитурного паза и со смещением оси 13 мм)	2

- Регулировка прижима
- Скрытый прижим на раме ZRZM01 смотрите в профильных листах

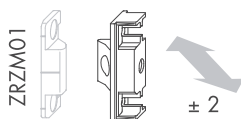

Информация для заказа

Наименование	Артикул	Покрытие	Цвет	Кол-во (шт.)
Средний прижим MV на створке (для створки с фурнитурным пазом)	700655	«титан-серебро»	-	1
	275979	«титан-серебро»	-	100
	872833	Edelstahl-Look	-	1
	259610	Edelstahl-Look	-	100
Средний прижим MV на створке (для створки без фурнитурного паза)	700662	«титан-серебро»	-	1
	275986	«титан-серебро»	-	100
	874844	Edelstahl-Look	-	1
	261620	Edelstahl-Look	-	100
Средний прижим MV на створке (для створки без фурнитурного паза и со смещением оси 13 мм)	FFMV0020-10001_	«титан-серебро»	-	1
	FFMV0020-10006_	«титан-серебро»	-	100



Техническая информация

Артикул	Наименование	
FFMV0050-...	Средний прижим MV-W на створке	2

- Соответствует 3 классу по ветровой нагрузке согласно DIN EN 12210 до 1.800 Па
- Регулируемый
- Средний прижим ZRZM02 на раме смотрите в профильных листах

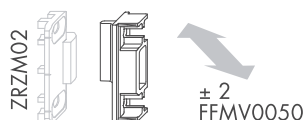

Информация для заказа

Наименование	Артикул	Покрытие	Цвет	Кол-во (шт.)
Средний прижим MV-W на створке	FFMV0050-10001_	«титан-серебро»	-	1
	FFMV0050-10006_	«титан-серебро»	-	100

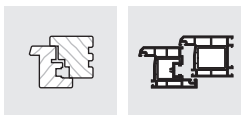

Ограничитель поворота ручки

TITAN

Техническая информация

Артикул	Наименование	
TFHB0010-...	Ограничитель поворота ручки	1
TFHB0020-...	Ограничитель поворота ручки (прищёлкивается)	0

- Ограничивает поворот ручки до 90°

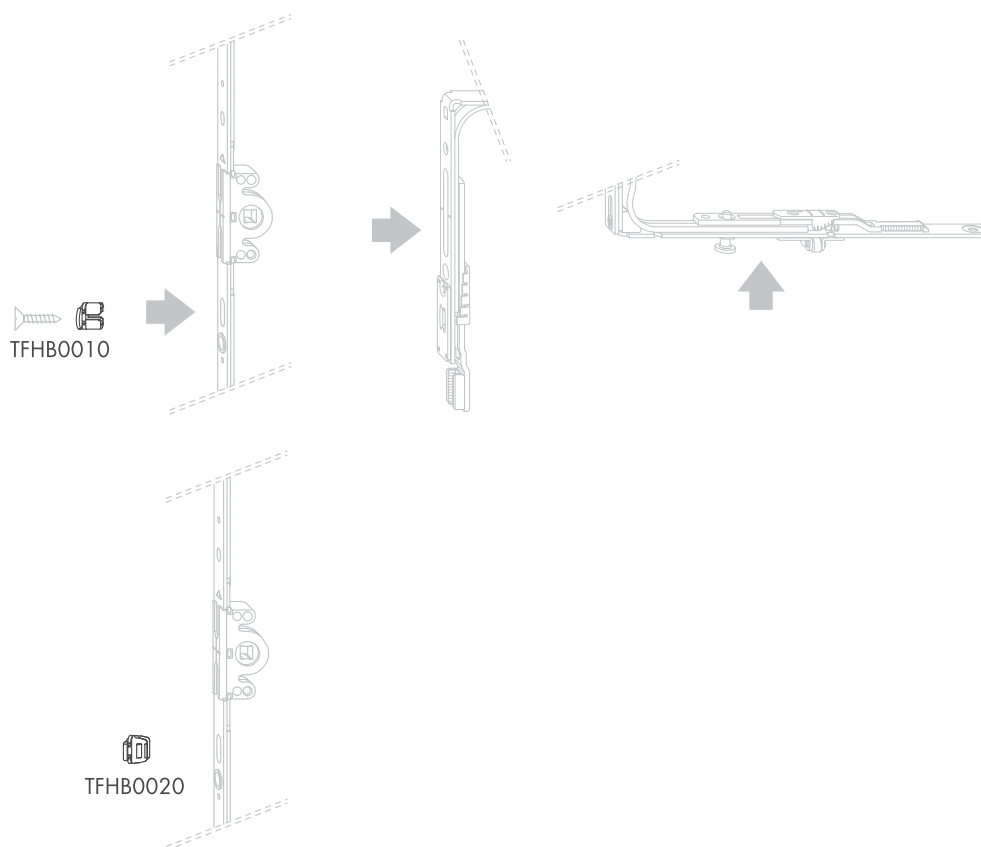

Информация для заказа

Наименование	Артикул	Покрытие	Цвет	Кол-во (шт.)
Ограничитель поворота ручки	TFHB0010-09901_	нейтральное	чёрный	1
	TFHB0010-09906_	нейтральное	чёрный	100
Ограничитель поворота ручки (прищёлкивается)	TFHB0020-09901_	нейтральное	чёрный	1
	TFHB0020-09906_	нейтральное	чёрный	100

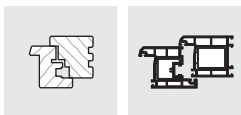

Балконная защёлка (выключаемая)

TITAN

Техническая информация

Артикул	Наименование	
TFST0011-...	Балконная защёлка прав.	1
TFST0012-...	Балконная защёлка лев.	1

- Область применения по ВСФ 1401-2360 мм
На приводе с константным положением ручки от тип. 140
На приводе с переменным положением ручки от тип. 160
- Не подходит для шульпового привода 8

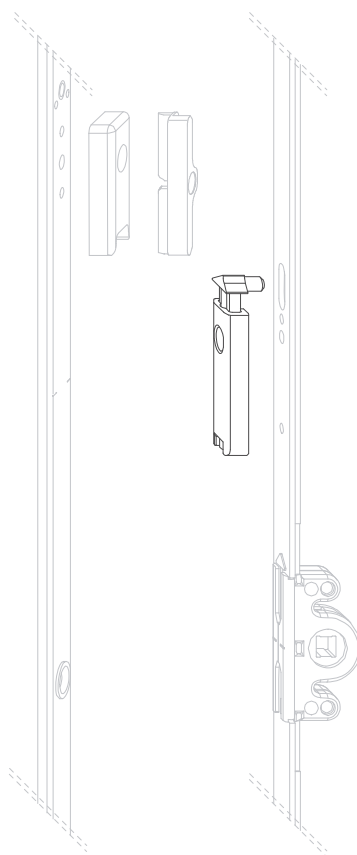

Информация для заказа

Наименование	Артикул	Покрытие	Цвет	Кол-во (шт.)
Балконная защёлка прав.	TFST0011-10001_	«титан-серебро»	-	1
	TFST0011-10005_	«титан-серебро»	-	50
Балконная защёлка лев.	TFST0012-10001_	«титан-серебро»	-	1
	TFST0012-10005_	«титан-серебро»	-	50

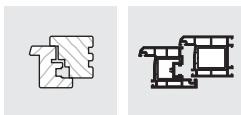

Балконная защёлка A2000

TITAN

Техническая информация

Артикул	Наименование	
TFST0031-...	Балконная защёлка A2000 правая	2
TFST0032-...	Балконная защёлка A2000 левая	2

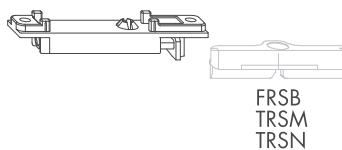

Информация для заказа

Наименование	Артикул	Покрытие	Цвет	Кол-во (шт.)
Балконная защёлка A2000 правая	TFST0031-10001_	«титан-серебро»	-	1 ST
	TFST0031-10005_	«титан-серебро»	-	50 ST
Балконная защёлка A2000 левая	TFST0032-10001_	«титан-серебро»	-	1 ST
	TFST0032-10005_	«титан-серебро»	-	50 ST

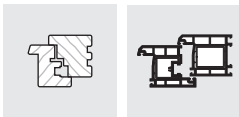

Приподниматель створки KRB AF

TITAN

Техническая информация

Артикул	Наименование
TFFH0111-.....	Приподниматель створки KRB AF прав.
TFFH0112-.....	Приподниматель створки KRB AF лев.

- применяется с запорно-откидной пластиной KL (точка откидывания на вертикали)

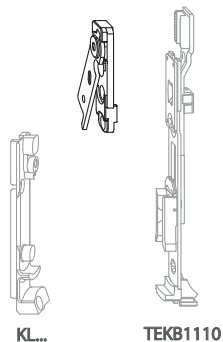

Информация для заказа

Наименование	Артикул	Покрытие	Цвет	Кол-во (шт.)
Приподниматель створки KRB AF прав.	TFFH0111-10001_	«титан-серебро»	-	1
	TFFH0111-10005_	«титан-серебро»	-	50
Приподниматель створки KRB AF лев.	TFFH0112-10001_	«титан-серебро»	-	1
	TFFH0112-10005_	«титан-серебро»	-	50

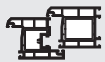

Техническая информация

Артикул	Наименование
811757	Декоративный профиль 200 см
290569	Декоративный профиль 100 м



200 см



100 м

Информация для заказа

Наименование	Артикул	Покрытие	Цвет	Кол-во (шт.)
Декоративный профиль 200 см	811757	нейтральное	RAL9003	1
	209387	нейтральное	RAL9003	100
	811740	нейтральное	RAL8024	1
	209370	нейтральное	RAL8024	100
Декор.профиль 100 м	290569	нейтральное	нержавеющая сталь-серебро	1



Техническая информация

Артикул	Наименование	
TFST0021-...	Балконная защёлка прав.	1
TFST0022-...	Балконная защёлка лев.	1

- Область применения по ВСФ 1401-2360 мм
На приводе с константным положением ручки от тип. 140
На приводе с переменным положением ручки от тип. 160
- TRST0100 монтируется на шульповый привод 16

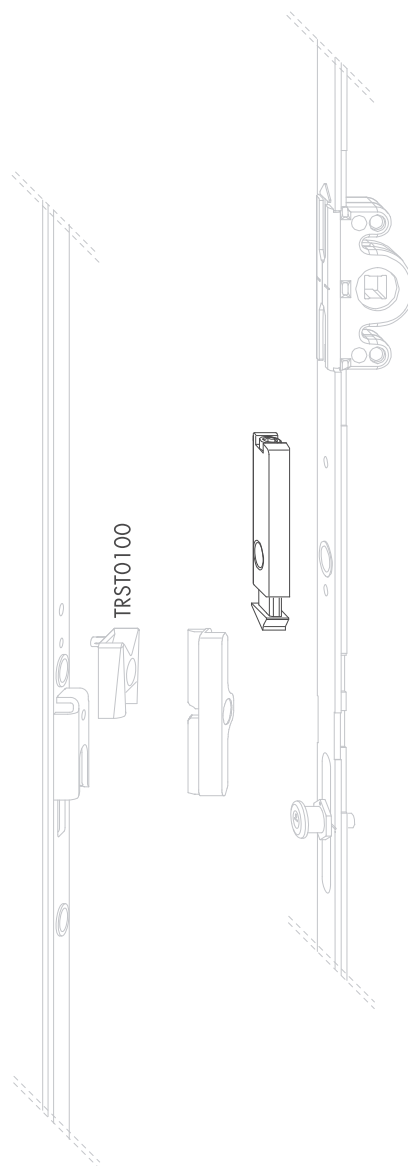

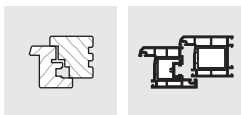

Балконная защёлка

TITAN

Информация для заказа

Наименование	Артикул	Покрытие	Цвет	Кол-во (шт.)
Балконная защёлка прав.	TFST0021-10001_	«титан-серебро»	не окрашена	1
	TFST0021-10005_	«титан-серебро»	не окрашена	50
Балконная защёлка лев.	TFST0022-10001_	«титан-серебро»	не окрашена	1
	TFST0022-10005_	«титан-серебро»	не окрашена	50

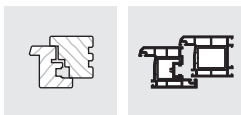

Запорная пластина AF

TITAN

Техническая информация

Артикул	Наименование	
TRST0100-...	Запорная пластина AF A0767	1

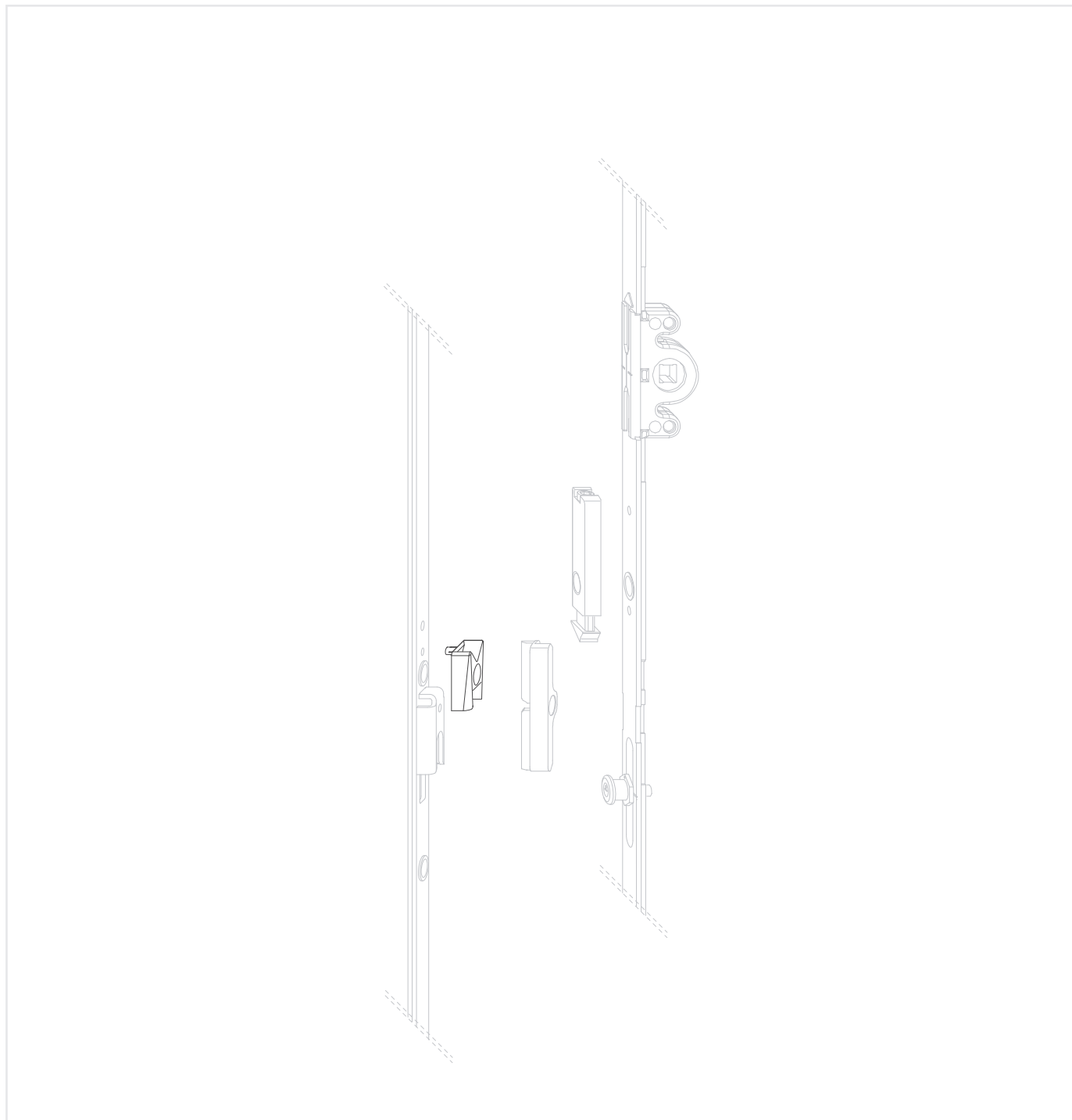

Информация для заказа

Наименование	Артикул	Покрытие	Цвет	Кол-во (шт.)
Запорная пластина AF A0767	TRST0100-10001_	«титан-серебро»	ohne	1
	TRST0100-10007_	«титан-серебро»	ohne	250

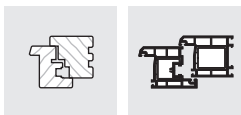

Запорная пластина

TITAN

Техническая информация

Артикул	Наименование	
TRST0010-...	Запорная пластина А0767	1

- для выключаемой балконной защелки в области шульпа

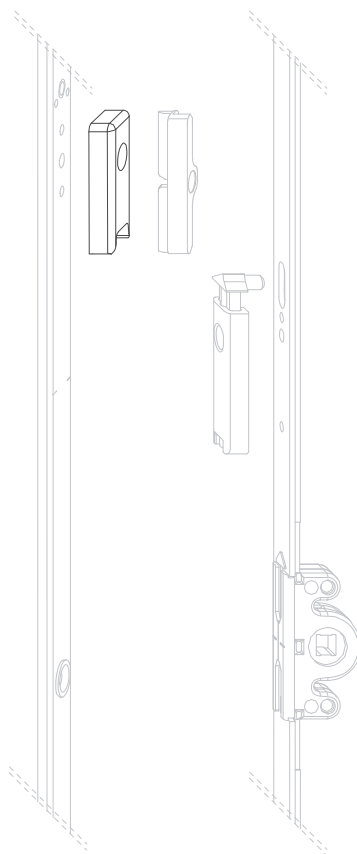

Информация для заказа

Наименование	Артикул	Покрытие	Цвет	Кол-во (шт.)
Запорная пластина А0767	TRST0010-10001_	«титан-серебро»	не окрашена	1
	TRST0010-10007_	«титан-серебро»	не окрашена	250

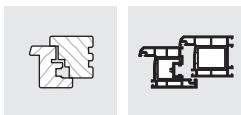

Техническая информация

Артикул	Наименование
ZASS0010-...	Накладка с логотипом

- для установки на замковую часть привода 15
- при установке невозможен монтаж предохранителя ошибочного действия TFBS001
- тиснение логотипа клиента по запросу

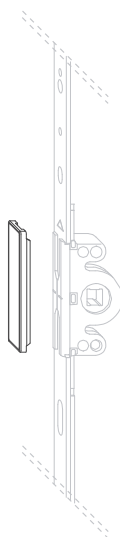

Информация для заказа

Наименование	Артикул	Покрытие	Цвет	Кол-во (шт.)
Накладка с логотипом	ZASS0010-00201_	нейтральное	RAL9003	1
	ZASS0010-00206_	нейтральное	RAL9003	100
	ZASS0010-04001_	нейтральное	нержавеющая сталь-серебро	1
	ZASS0010-04006_	нейтральное	нержавеющая сталь-серебро	100

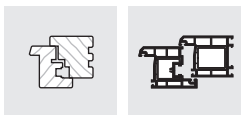

Ограничитель угла откидывания

TITAN

Техническая информация

Артикул	Наименование	ВСФ
TFKB0010-...	Ограничитель угла откидывания	295 - 800

- ограничивает угол откидывания ножниц до 100 мм

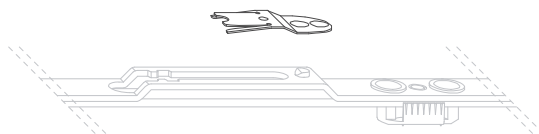

Информация для заказа

Наименование	Артикул	Покрытие	Цвет	Кол-во (шт.)
Ограничитель угла откидывания	TFKB0010-10001_	«титан серебро»	не окрашена	1
	TFKB0010-10008_	«титан серебро»	не окрашена	500

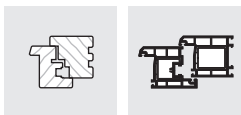

Накладка на стульповую ручку VL

TITAN

Техническая информация

Артикул	Наименование
THVL0011-...	Накладка на стульповую ручку VL прав.
THVL0012-...	Накладка на стульповую ручку VL лев.

- удлинитель для стульповой ручки

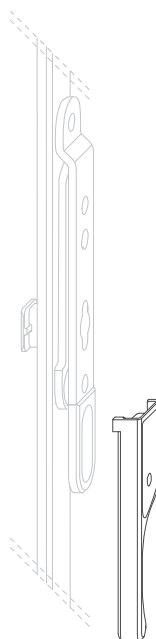

Информация для заказа

Наименование	Артикул	Покрытие	Цвет	Кол-во (шт.)
Накладка на стульповую ручку VL правая	THVL0011-10001_	«титан-серебро»	не окрашена	1
	THVL0011-10004_	«титан-серебро»	не окрашена	25
Накладка на стульповую ручку VL левая	THVL0012-10001_	«титан-серебро»	не окрашена	1
	THVL0012-10004_	«титан-серебро»	не окрашена	25

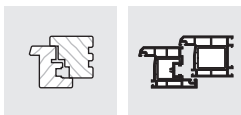

Привод GF

TITAN

Техническая информация

Артикул	Наименование	
FGWF0010-...	Привод GF	6

- Дорнмас 15 мм
- Монтируется на круглые, полукруглые или дугообразные конструкции
- Для подбора конкретных конструкций обращайтесь, пожалуйста, к представителям компании Зигения-Ауби

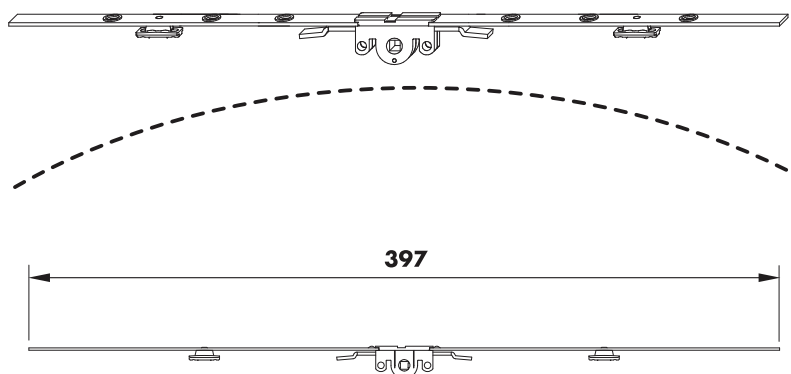

Информация для заказа

Наименование	Артикул	Покрытие	Цвет	Кол-во (шт.)
Привод GF	FGWF0010-10001_	«титан-серебро»	не окрашена	1
	FGWF0010-10004_	«титан-серебро»	не окрашена	25



Техническая информация

Артикул	Наименование
TFFS0030-...	Накладка Н

- для декорирования при неотфрезерованном фурнитурном пазе

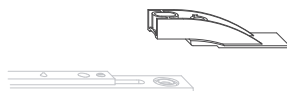

Информация для заказа

Наименование	Артикул	Покрытие	Цвет	Кол-во (шт.)
Накладка Н	TFFS0030-04001_	нейтральное	нержавеющая-сталь	1
	TFFS0030-04029_	нейтральное	нержавеющая-сталь	1000

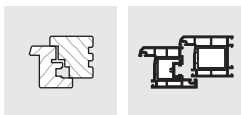

Приподниматель створки

TITAN

Техническая информация

Артикул	Наименование
TFFH0020-...	Приподниматель створки

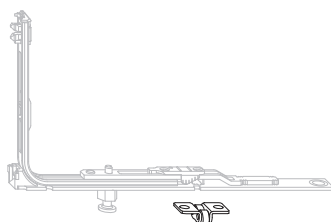

Информация для заказа

Наименование	Артикул	Покрытие	Цвет	Кол-во (шт.)
Приподниматель створки	TFFH0020-10001_	«титан-серебро»	не окрашена	1
	TFFH0020-10006_	«титан-серебро»	не окрашена	100



Техническая информация

Артикул	Наименование
TFBS0091-...	Предохранитель ошибочного действия TBT-RS 13 мм Прав.
TFBS0092-...	Предохранитель ошибочного действия TBT-RS 13 мм Лев.

- для запорной пластины длиной 56 мм
- для оси фурнитурного паза 13 мм

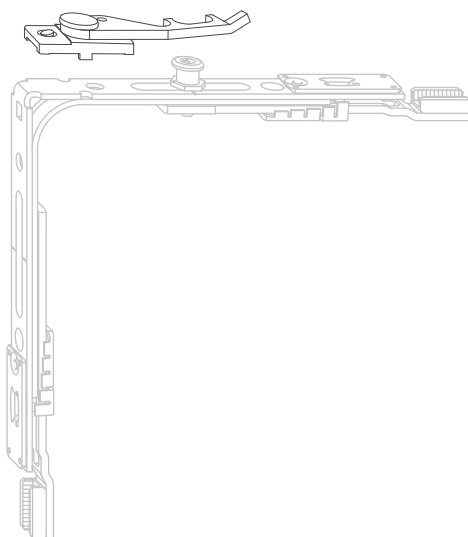

Информация для заказа

Наименование	Артикул	Покрытие	Цвет	Кол-во (шт.)
Предохранитель ошибочного действия TBT-RS 13 мм Прав.	TFBS0091-10001_	«титан-серебро»	не окрашена	1
	TFBS0091-10006_	«титан-серебро»	не окрашена	100
Предохранитель ошибочного действия TBT-RS 13 мм Лев.	TFBS0092-10001_	«титан-серебро»	не окрашена	1
	TFBS0092-10006_	«титан-серебро»	не окрашена	100

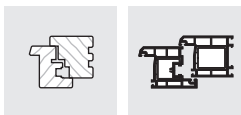

Двухпозиционное проветривание

TITAN

Техническая информация

Артикул	Наименование	
TZZZ0020-...	Двухпозиционное проветривание	2



- 2 положения
- рамная деталь FP
KF: FP410 - ...
Holz: FP310 - ...
- необходимо раз в год смазывать подвижные детали (использовать масла без смол и кислот)

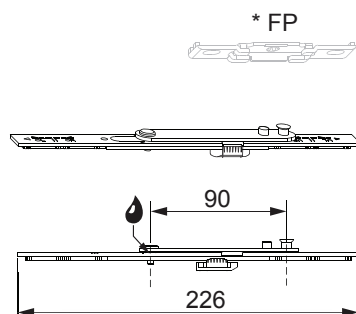

Информация для заказа

Наименование	Артикул	Покрытие	Цвет	Кол-во (шт.)
Двухпозиционное проветривание	TZZZ0020-10001_	«титан-серебро»	не окрашена	1
	TZZZ0020-10004_	«титан-серебро»	не окрашена	25

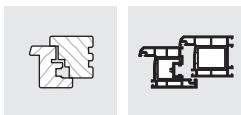

Сдвижная пластина

TITAN

Техническая информация

Артикул	Наименование
TFAP0010-...	Сдвижная пластина

- для соединения двух деталей при обрубке фурнитуры в одной плоскости



Информация для заказа

Наименование	Артикул	Покрытие	Цвет	Кол-во (шт.)
Сдвижная пластина	TFAP0010-10001_	«титан-серебро»	не окрашена	1
	TFAP0010-10006_	«титан-серебро»	не окрашена	100

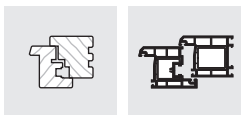

Техническая информация

Артикул	Наименование
TGBS0010-...	Защита от высверливания E

- для привода с дорнмассом 15
- выполняет требования DIN V ENV1627

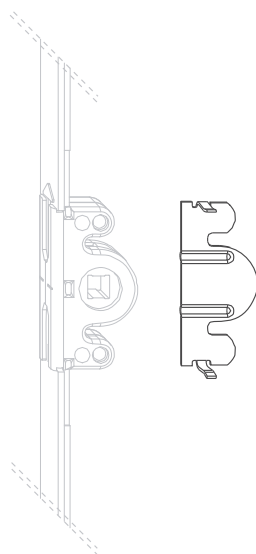

Информация для заказа

Наименование	Артикул	Покрытие	Цвет	Кол-во (шт.)
Защита от высверливания E	TGBS0010-0G901_	нейтральное	чернённый	1
	TGBS0010-0G906_	нейтральное	чернённый	100

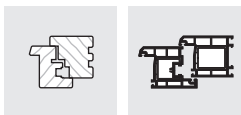

Техническая информация

Артикул	Наименование
700044	Доп. детали SF/SB

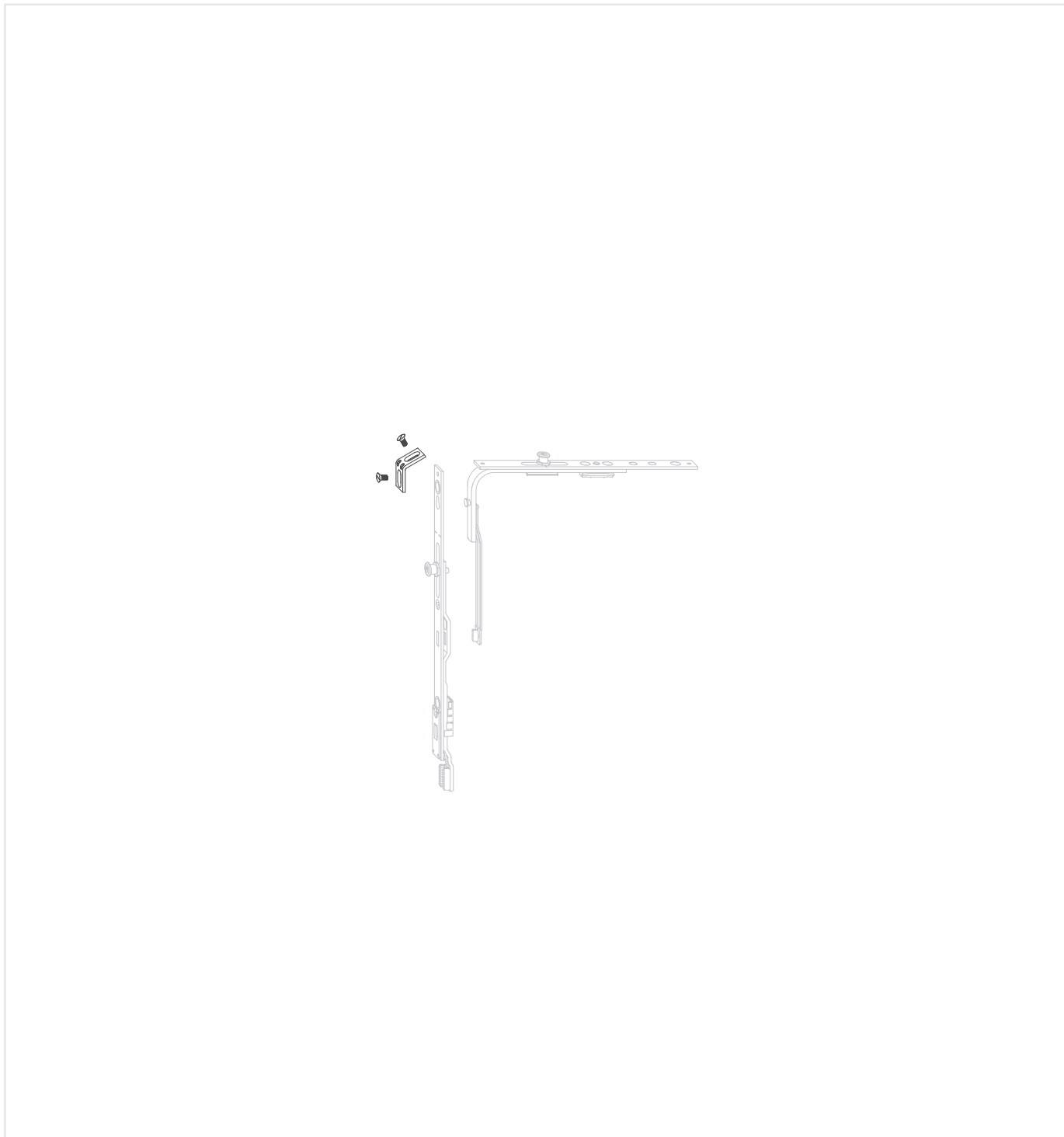

Информация для заказа

Наименование	Артикул	Покрытие	Цвет	Кол-во (шт.)
Доп.дет. SF/SB	700044	«титан-серебро»	не окрашена	1
	275139	«титан-серебро»	не окрашена	25

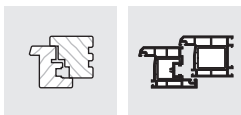

Техническая информация

Артикул	Наименование
885680	Доп. детали DEF

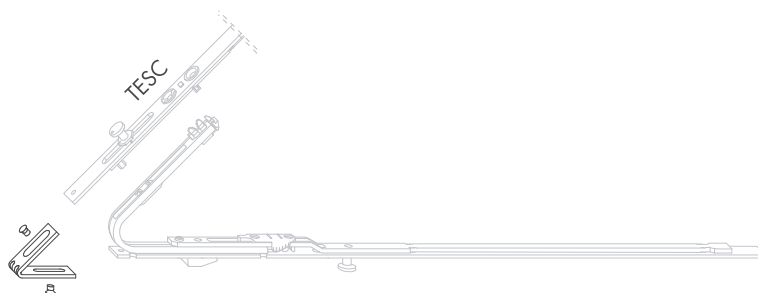

Информация для заказа

Наименование	Артикул	Покрытие	Цвет	Кол-во (шт.)
Доп.дет. DEF	885680	«титан-серебро»	не окрашена	1

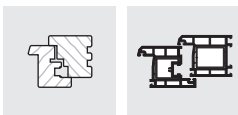

Средний прижим внешний

TITAN

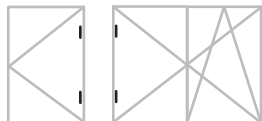

- с возможностью дооснащения
- рамная и створочная деталь склепаны (при эксплуатации детали заклепки обламываются)

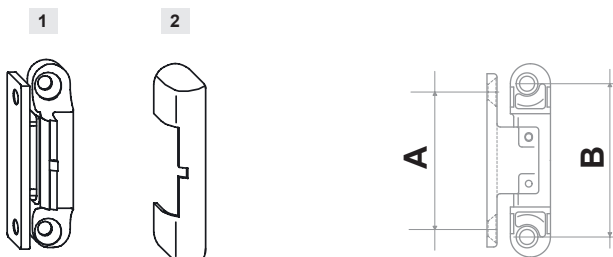

Информация для заказа

Наименование		A	B		Цвет	Артикул старый	Артикул актуальный	Кол-во (шт.)				
1	Средний прижим 0 градусов внешний	41	46	4	-	-	704646	1				
				4	-	-	280690	250				
				4	RAL9003	-	713532	1				
				4	RAL9003	-	306253	250				
				4	RAL8019	-	713549	1				
				4	RAL9016	-	ZBMV0010-00401_	1				
				4	RAL9016	-	ZBMV0010-00407_	250				
				4	RAL8019	-	295540	50				
				4	SI-серебро	-	869291	1				
				4	SI-серебро	-	256718	100				
				4	золото матовый	-	852200	1				
				4	золото матовый	-	242438	100				
				2	Средний прижим 5 градусов внешний *	41	46	4	RAL9003	-	720783	1
								4	RAL9003	-	311936	250
4	RAL9016	-	ZBMV0020-00401_					1				
4	RAL9016	-	ZBMV0020-00407_					250				
4	RAL8019	-	829820					1				
4	RAL8019	-	210857					50				
2	Декоративная накладка MV	-	-	-	RAL9003	-	812990	1				
				-	RAL9003	-	216736	250				
				-	RAL9016	-	ZKMV0030-00401_	1				
				-	RAL9016	-	ZKMV0030-00406_	100				
				-	RAL8019	-	813003	1				
				-	RAL8019	-	216743	100				
				-	SI-серебро	-	851067	1				
				-	SI-серебро	-	240960	100				
-	золото матовый	-	891407	1								
-	золото матовый	-	298213	100								

* Для профильных систем с конфигурацией торца наплава под 5 градусов

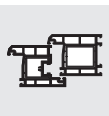

Блокиратор поворота с запорным цилиндром и запиранием от шестигранного ключа (детский замок)

TITAN

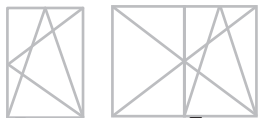

- возможна фиксация нижнего угла створки в режимах «закрыто» и «откинута»

1

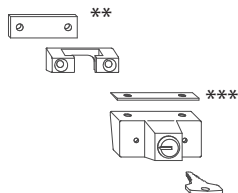

2



Схема монтажа

Монтаж на створке

- Приложите корпус блокиратора к торцу напlava на рекомендуемом расстоянии заподлицо с внутренней плоскостью напlava створки.
- Разметьте и просверлите отверстия под шурупы на торце напlava сверлом диаметром 3 мм (используйте при этом блокиратор как шаблон).
- Закрепите блокиратор.

Монтаж на раме

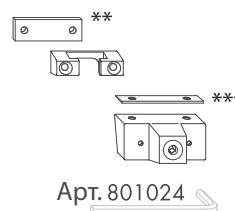
- Притворите створку и через сквозные отверстия на лицевой поверхности блокиратора отметьте точки для крепления рамной части блокиратора.
- Откройте створку и просверлите отверстия в раме под шурупы сверлом диаметром 3 мм.
- Закрепите рамную часть блокиратора.

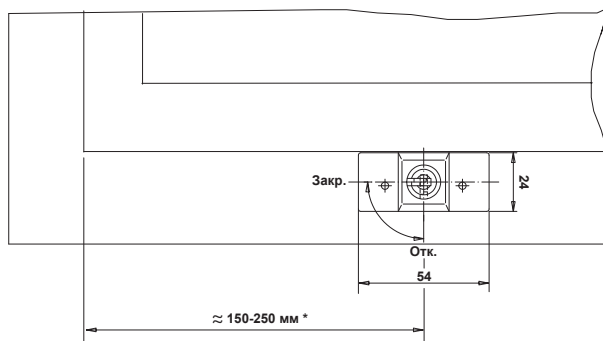
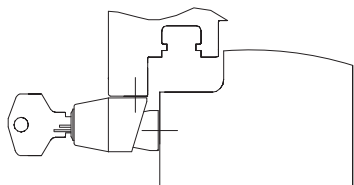

* Рекомендация по месту крепления

Информация для заказа

Наименование		🔩	Цвет	Артикул старый	Артикул актуальный	Кол-во (шт.)
1	Блокиратор поворота с запорным цилиндром (Детский замок)	4	RAL9003	-	880906	1
			RAL9003	-	268599	50
			RAL9003	-	201930	100
			RAL8019	-	880913	1
			RAL8019	-	268605	50
			RAL8019	-	201947	100
			-	-	713433	1
-	-	295496	50			
2	Блокиратор поворота с запиранием от шестигранного ключа (Детский замок)	4	RAL9003	-	900406	1
			RAL9003	-	316177	50
			RAL8019	-	900413	1
			RAL8019	-	316184	50
Дополнительно в зависимости от проф. системы						
	** Подкладка для блокиратора поворота при зазоре > 3 мм	-	RAL9003	-	801284	1
		-	RAL8019	-	801291	1
		-	-	-	801277	1
	*** Выравнивающая подкладка 5 град. при наклонном торце напlava створки	-	RAL9003	-	801215	1

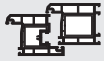

Блокиратор поворота (детский замок) скрытый

TITAN

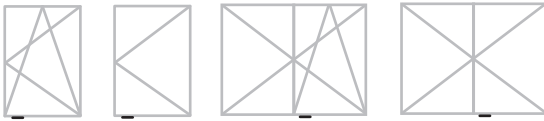

- защита от несанкционированного распахивания створки
- скрытый монтаж
- не занимает места под створкой
- работает со стандартной запорной пластиной
- для правого и левого открывания (переоснащение за счет перемещения запорного ригеля)

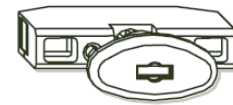

Технические данные



Иллюстрация по норме DIN, правое исполнение

Внимание: центр запорного ригеля должен совпадать с осевой линией фурнитурного паза!

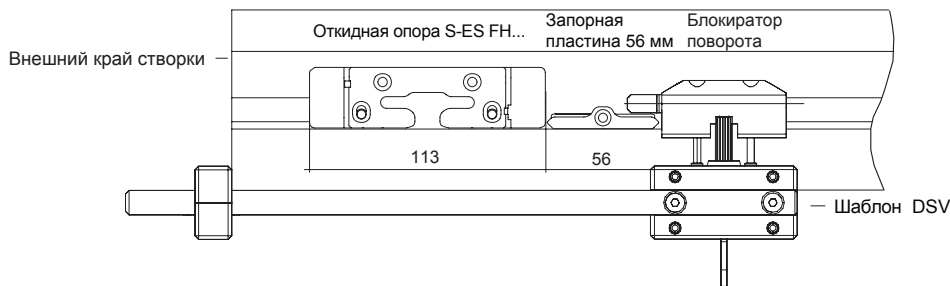
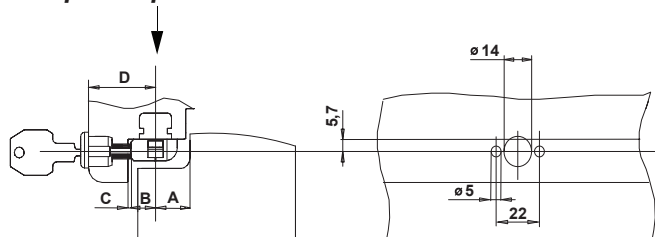

- | | | |
|---------------|----------------------|--|
| Размер А | - мин.11,5 мм | = необходимое расстояние в межфальцевом зазоре между центром фурнитурного паза и внешним краем блокиратора поворота |
| Размер В **** | - 12,5 мм (мин.9 мм) | = необходимое расстояние в межфальцевом зазоре между центром фурнитурного паза и внутренним краем блокиратора поворота |
| Размер С | - мин.0 мм | = зазор между внешним краем блокиратора поворота и внутренней плоскостью напlava с дистанционными подкладками |
| Размер D | - мин.27,5 мм | = Толщина напlava + расстояние от напlava до центра фурнитурного паза |

**** Если размер «В» меньше 12,5 мм и соответственно размер «С» равен 0, возможно укоротить вращающийся зубчатый штифт, но не более, чем на 3,5 мм

Информация для заказа

Наименование	Цвет	Артикул старый	Артикул актуальный	Кол-во (шт.)
Блокиратор поворота (детский замок) скрытый *	RAL9016 (белый)	-	ZMDS0010-00401	1
	RAL9016 (белый)	-	ZMDS0010-00405	50
	RAL8019 (коричневый)	-	ZMDS0010-01101	1
	RAL8019 (коричневый)	-	ZMDS0010-01105	50
	RAL9006 (серебро)	-	ZMDS0010-0F601	1
	RAL9006 (серебро)	-	ZMDS0010-0F605	50
Ключ DSV	-	-	ZSDS0010-10001	1
Шаблон DSV **	-	-	ZABL0030-09701	1
Дистанционный вкладыш DSV VARIO 9 мм ***	-	-	ZDDS0010-04001	1
Дистанционный вкладыш DSV VARIO 6 мм ***	-	-	ZDDS0020-04001	1
Винт DIN 965 M3x40 мм ***	-	-	ZDNA0010-60001	1

** шаблон отрегулирован на наплав 20 мм (при расхождении необходимо отрегулировать шаблон по месту)

*** для профильных систем с утолщенным наплавом